

Autonics

Недельные/годовые таймеры

LE365S-41

РУКОВОДСТВО ПО ЭКСПЛУАТАЦИИ



Благодарим вас за выбор продукции Autonics. В целях безопасности рекомендуется прочитать приведенные ниже указания, прежде чем приступить к работе с изделием.

Техника безопасности

- Настоящее руководство необходимо сохранить и внимательно прочитать, прежде чем приступить к работе с изделием.
 - Необходимо соблюдать приведенные ниже указания по безопасности.
 - Предостережение** Несоблюдение указаний может стать причиной несчастного случая.
 - Предупреждение** Несоблюдение указаний может стать причиной травмы или повреждения оборудования, if not followed.
 - Ниже приведены пояснения по условным обозначениям, используемым в руководстве по эксплуатации.
 - Предупреждение.** При определенных условиях существует опасность получения травмы.
 - Предостережение**
- В случае применения изделия в составе оборудования, требующего контроля безопасности (системы управления в атомной энергетике, медицинское оборудование, системы сгорания в автомобильном, железнодорожном и воздушном транспорте, развлекательные аттракционы, системы обеспечения безопасности и т. п.) необходимо использовать отказоустойчивые конфигурации.
 - Изделие предназначено для установки в панель.
 - Перед проведением электромонтажных работ, осмотра или ремонта необходимо отключить питание изделия.
 - Запрещается самостоятельно вскрывать корпус и вносить изменения в конструкцию изделия. При необходимости следует связаться с нами для консультации.
 - Для питания энергозависимой памяти в изделии применяется литиевый элемент питания, который запрещается демонтировать или поджигать. Для замены элемента питания следует связаться с компанией Autonics.
 - Эксплуатация элемента питания

Предупреждение

Запрещается использовать изделие вне помещения. Несоблюдение этого указания может привести к сокращению срока службы изделия или поражению электрическим током. Пожалуйста, для подключения питания к прибору используйте провод с поперечным сечением не менее AWG 20 (0,50 мм²); для подключения к клеммам выходного реле - не менее AWG 14 (2,50 мм²). Момент затяжки клемм должен составлять 0,74–0,90 Н·м. Несоблюдение этого указания может стать причиной неисправности изделия или пожара из-за нарушения контакта. Убедитесь в соответствии номинальных характеристик изделия. Несоблюдение этого указания может привести к сокращению срока службы изделия или пожару. Для чистки изделия запрещается применять воду или растворители. Несоблюдение этого указания может стать причиной поражения электрическим током или пожара. Не допускается эксплуатация изделия при наличии в атмосфере горючих или взрывоопасных газов, в условиях высокой влажности, попадания прямых солнечных лучей, теплового излучения, вибрации и механических воздействий. Несоблюдение этого указания может привести к пожару и взрыву. Не следует допускать попадания пыли или обрезков проводов внутрь корпуса изделия. Несоблюдение этого указания может стать причиной пожара или неправильной работы изделия.

Информация для заказа

LE365	S	-	4	1
1	1 релейный вых.			
4	100–240 В~			
S	DIN 48 × 48			
LE365	Недельный/годовой таймер			

Схема соединений



Передняя панель

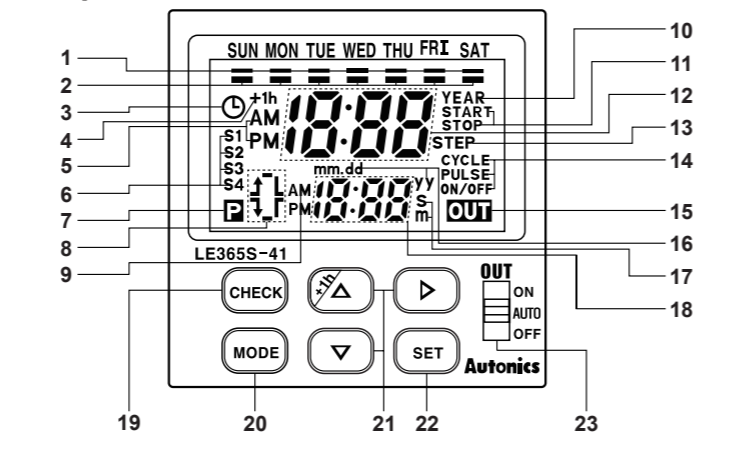

- Индикатор дня недели.
- Область дня недели:
 - Горит: день недели выбран.
 - Не горит: день недели не выбран.
- Индикатор режима настройки текущей даты и времени.
- Индикатор летнего времени.
- Индикатор AM/PM: время до и после полудня соответственно (основная область дисплея).
- Индикатор сезона.
- Индикатор режим настройки программы.
- Индикатор режима настройки времени/дня включения, времени/дня выключения, интервала включения, интервала выключения.
- Индикатор AM/PM: время до и после полудня соответственно (вспомогательная область дисплея).
- Индикатор годового режима: горит при настройке, проверке, изменении, удалении и выполнении годовой программы, а также настройке ежегодных праздничных дней.
- Индикатор режима настройки даты начала/окончания годовой программы.
- Основная область дисплея.
- Индикатор оставшихся шагов.
- Индикатор режима работы.
- Индикатор работы выхода.
- Индикаторы года, месяца и числа.
- Индикаторы единиц измерения длительности импульса.
- Вспомогательная область дисплея.
- Клавиша СНЕК (Проверить).
- Клавиша MODE (Режим).
- Клавиши управления: В рабочем режиме нажать и удерживать клавишу +1h (+1 ч) не менее 3 секунд для выполнения перехода на летнее время или возврата к поясному времени.
- Клавиша SET (Установить).
- Переключатель режима работы выхода:
 - AUTO (Автоматич.): управление режимом работы выхода осуществляется в соответствии заданной программой.
 - ON (Вкл.): выход включен (работает).
 - OFF (Выкл.): выход выключен.

Размеры и указания по монтажу

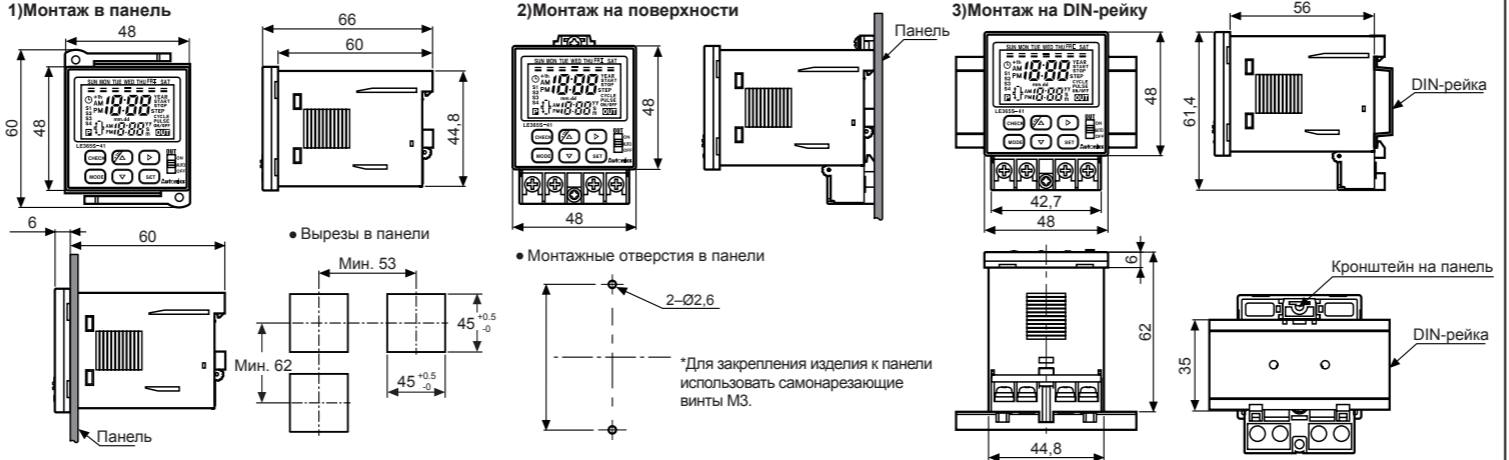

Технические характеристики

Модель	LE365S-41
Источник питания	Источник питания
Допустимый диапазон напряжения	90–110% номинального напряжения
Потребляемый ток	Макс. 2,4 В
Выход управления	Контактный SPST (однополюсный контакт на одно направление) Нагрузка контактов 15 А при 250 В~ (резистивная нагрузка) Кол-во цепей 1 независимая цепь (1а)
Кол-во кадров	48 кадров для недельного режима, 24 кадра для годового режима
Режимы работы	Вкл.-Выкл., циклический режим, импульсный режим
Способы монтажа	Монтаж в панель, монтаж на поверхность, монтаж на DIN-рейку
Нестабильность показаний	±15 с/месяц (Та: 25°C)
Температурная погрешность	0,01% ±0,05 с
Элемент питания памяти	Более 5 лет (при +25°C)
Сопrotивление изоляции	Мин. 100 МОм (при 500 В=)
Диэлектрическая прочность	2000 В~, 50/60 Гц в течение 1 минуты
Интенсивность помех	Шум прямоугольной формы ±2 кВ (ширина импульса — 1 мкс) от имитатора шума
Ресурс реле	Механический Мин. 5 000 000 циклов (30 циклов/1 мин) Электрический 50 000 циклов (20 циклов/1 мин при 250 В~, 15 А (резистивная нагрузка))
Температура окружающего воздуха	-10...+55°C (без замораживания)
Влажность	35–85% относительной влажности
Температура хранения	-25...+65°C (без замораживания)
Сертификация	CE, RoHS
Масса	Приблиз. 110 г

Функции

- Термины и определения**
 - Запись — составляющая часть программы, управляющая работой выхода.
 - Шаг — составляющая часть записи.
- Режимы работы**
 - Если для программы 1 (или программы 2) задан импульсный режим работы, то этот же режим будет задан (без возможности изменения) для дополнительных программ.
 - Недельный режим Вкл.-Выкл.**
 - Включение и выключение выхода в заданное время.
 - Шаг настройки: 1 мин.
 - Независимая настройка дней включения и выключения.
 - Запись состоит из двух кадров (день/время включения, день/время выключения)
 - Недельный циклический режим**
 - Выход начинает работать в заданное время включения и перестает в заданное время выключения.
 - В течение этого периода повторяются циклы включения-выключения.
 - Диапазон уставок периода работы выхода: от 1 мин до 12 мин 59 с.
 - Запись состоит из трех кадров (день/время включения, день/время выключения, интервал включения/интервал выключения).
 - Недельный импульсный режим**
 - Выход начинает работать в заданное время включения и работает в течение заданной длительности импульса и перестает в заданную дату окончания и время выключения.
 - Запись состоит из трех кадров (дата начала/окончания, время включения/выключения)
 - Годовой режим Вкл.-Выкл.**
 - Выход начинает работать в заданную дату начала и время включения и перестает в заданную дату окончания и время выключения.
 - Запись состоит из трех кадров (дата начала/окончания, время включения/выключения)
 - Годовой импульсный режим**
 - Выход многократно включается во время Вкл в день начала и выключается во время Выкл в день завершения для указанной длительности импульса.
 - Одна запись в три шага (день начала/окончания, время Вкл, длительность импульса).

Работа программ

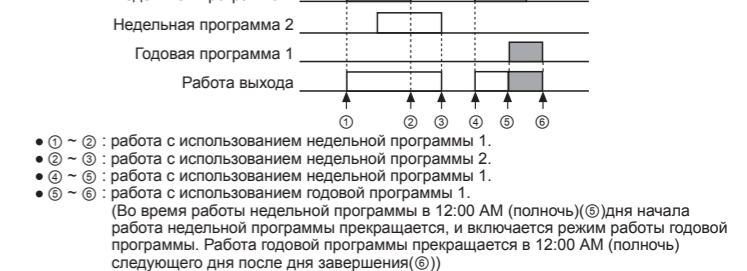

- ① ~ ②: работа с использованием недельной программы 1.
 - ② ~ ③: работа с использованием недельной программы 2.
 - ③ ~ ④: работа с использованием недельной программы 1.
 - ④ ~ ⑤: работа с использованием годовой программы 1.
 - ⑤ ~ ⑥: работа с использованием годовой программы 1.
- (Во время работы недельной программы в 12:00 AM (полночь) (④) дня начала работы недельной программы прекращается, и включается режим работы годовой программы. Работа годовой программы прекращается в 12:00 AM (полночь) следующего дня после дня завершения (⑥))
- Отображение и изменение следующего режима**
 - Для отображения дня следующего режима программы служит индикатор дня недели, время начала выполнения следующего режима отображается в нижней части дисплея.
 - Если следующим идет режим Вкл.-Выкл. (ON/OFF) или циклический режим (Cycle) необходимо задать время включения и выключения выхода. В случае же импульсного режима (Pulse) требуется задать только время включения выхода (подачи импульса).
 - Режим восстановления работы**
 - В группе параметров 2, уровень 2 (горит rEt, мигает Rt или nor) с помощью клавиши [▲] или [▼] выбрать Rt (Автоматический) или nor (Ручной) и нажать клавишу SET (Установить) для подтверждения.
 - Режим автоматического восстановления работы (Rt)
 - После перебора в питании выход (OUT1, OUT2) продолжит работать в соответствии с программой.
 - Режим ручного восстановления работы (nor)
 - После перебора в питании выход остается выключенным, в нижней части экрана мигает r.l.n. Следует восстановить подачу питания на вход: в рабочем режиме нажать и удерживать клавишу SET (Установить) не менее 3 секунд. После этого погаснет r.l.n., и выход начнет работать в соответствии с программой(mode)
 - Режим переключения сезонов**
 - В группе параметров 2, уровень 2 (горит rEt, мигает Rt) с помощью клавиши [▲] или [▼] выбрать Rt (Автоматический) или nor (Ручной) и нажать клавишу SET (Установить) для подтверждения.
 - Примечание:** При изменении состояния режима переключения сезонов с OFF (Выключено) на ON (Включено) или наоборот, происходит удаление предыдущих заданных программ.
 - Состояние «Включено» (on)
 - Недельная программа автоматически изменяется при переключении сезонов.
 - Настройка периода для сезона
 - В режиме настройки периода для сезона, относящегося к группе параметров 2 (мигает SE n, горит индикатор сезона с предварительно заданным периодом, горят индикаторы START (Начало) и STOP (Конец)), нажать клавишу SET (Установить).
 - AC помощью клавиши [▲] или [▼] выбрать индикатор нужного сезона (S1, S2, S3 или S4; выбранный индикатор мигает) и нажать клавишу SET (Установить).
 - Затем установить для выбранного сезона месяц и число начала (START) и нажать клавишу SET (Установить).
 - После установки месяца и числа окончания (STOP) для выбранного сезона нажать клавишу SET (Установить). Будет выполнен переход к уровню 1 параметра «Настройка периода для сезона». Чтобы задать новый или изменить имеющийся период, следует нажать клавишу SET (Установить).
 - Режим переключения сезонов выключен, если выбрано состояние «Выключено» (OFF).
 - Переход на летнее время**
 - В группе параметров 2, уровень 2 (горит dSt, мигает Rt или nor) с помощью клавиши [▲] или [▼] выбрать Rt (Автоматический) или nor (Ручной) и нажать клавишу SET (Установить) для подтверждения.
 - Автоматический переход на летнее время (Rt)
 - В начале выполнения автоматического режима текущее время переводится на 1 час вперед, по завершении завершения — на 1 час назад.
 - Настройка периода для автоматического перехода на летнее время:
 - Параметр «Настройка периода для автоматического перехода на летнее время»: уровень 1, группа параметров 2 (мигает dSt, горят индикаторы START (Начало) и STOP (Конец)).
 - Задать дату начала (месяц, число) автоматического перехода на летнее время и нажать клавишу SET (Установить).
 - Задать время начала (AM/PM, час) автоматического перехода на летнее время и нажать клавишу SET (Установить). Значение минут (составляет «00») недоступно для изменения.
 - Задать дату окончания (месяц, число) автоматического перехода на летнее время и нажать клавишу SET (Установить).
 - Задать время окончания (AM/PM, час) автоматического перехода на летнее время и нажать клавишу SET (Установить). Значение минут (составляет «00») недоступно для изменения.
 - Ручной переход на летнее время (nor)
 - В рабочем режиме нажать и удерживать клавишу +1h (+1 ч) не менее 3 секунд: загорится индикатор +1h (+1 ч), будет выполнен перевод текущего времени на 1 час вперед, после чего индикатор +1h погаснет. Если нажать и удерживать клавишу +1h (+1 ч) не менее 3 секунд повторно, то текущее время будет переведено на 1 час назад.
 - Настройка текущей даты и времени**
 - Пример. Требуется задать следующие дату и время: 10 марта 2008 г., 17 ч 10 мин.
 - Выбор параметра «Настройка текущей даты и времени»
 - Настройка года, месяца и числа
 - Настройка текущего времени: до полудня (AM) и после полудня (PM)
 - Настройка текущего времени: часы и минуты

Настройка программы

Группа параметров 1



- При переходе в рабочий режим к группе параметров 1 выход (OUT1, OUT2) выключается.
- При возобновлении питания реле времени в группе настроек 1 происходит возврат к предыдущей группе настроек 1.
- При нажатии клавиши MODE (Режим) на уровне 2 группы параметров 1 текущая настройка отменяется и выполняется возврат к уровню 1 выбранного параметра.
- При нажатии клавиши SET при достижении макс. числа шагов недельной программы в режиме настройки недельной программы группы настроек 1 – уровень 1, мигает число оставшихся шагов и индикатор STEP, и происходит возврат к уровню 1.
- При нажатии клавиши SET при достижении макс. числа шагов годовой программы в режиме настройки годовой программы группы настроек 1 – уровень 1, мигает число оставшихся шагов и индикатор STEP, и происходит возврат к уровню 1.1 status.

Группа параметров 2

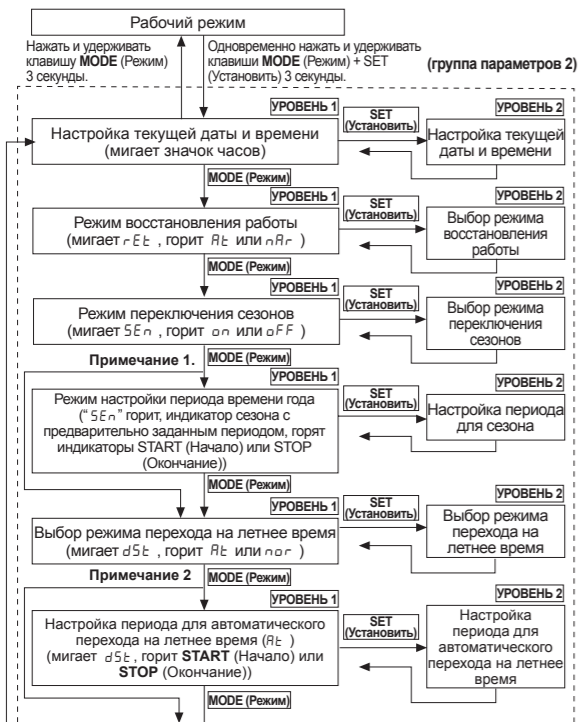

- **Примечание 1.** Режим переключения сезонов выключен (oFF).
- **Примечание 2.** Переход на летнее время в нормальном режиме ("nor").
- При переходе к группе параметров 2 в рабочем режиме выход (OUT1, OUT2) выключается.
- При возобновлении питания реле времени в группе настроек 2 происходит возврат к предыдущей группе настроек 1.
- При нажатии клавиши MODE (Режим) на уровне 2 группы параметров 2 выполняется возврат к уровню 1 выбранного параметра.
- При изменении значения параметра «Режима переключения сезонов» on на oFF, и наоборот, происходит удаление предыдущей заданной недельной программы.

Настройка недельной программы

Недельный режим ВКЛ.–ВЫКЛ.
Пример. С понедельника по пятницу выход 1 (OUT 1) включается в 8 ч и выключается в 18 ч 10 мин.

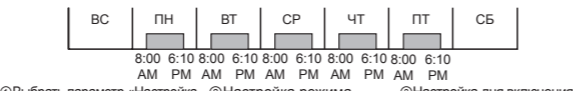

①Выбор параметра «Настройка недельной программы»
②Настройка режима
③Настройка дня включения

В рабочем режиме нажать и удерживать клавишу MODE (Режим) не менее 3 секунд. Начнет мигать 24 STEP. Нажать клавишу SET (Установить).

Если индикатор режима работы отображает ON/OFF (режим ВКЛ.–ВЫКЛ.), нажать клавишу SET (Установить).

С помощью клавиши [A] или [B], в результате выбранный день загорится. После этого следует выполнить приведенные указания для вторника (TUE), среды (WED), четверга (THU) и пятницы (FRI) и нажать клавишу SET (Установить).

④Настройка времени включения: до полудня (AM), после полудня (PM)
⑤Настройка времени выключения: часы и минуты
⑥Настройка времени выключения: до полудня (AM), после полудня (PM)

С помощью клавиши [A] или [B] переместить мигающий курсор на индикатор AM/PM дополнительной области дисплея и нажатием клавиши [A] или [B] выбрать PM, если время включения — после полудня.

С помощью клавиши [A] или [B] задать «00» и нажать клавишу SET (Установить).

Если индикатор режима работы отображает ON/OFF (режим ВКЛ.–ВЫКЛ.), нажать клавишу SET (Установить).

⑦Настройка времени выключения: до полудня (AM), после полудня (PM)
⑧Настройка времени выключения: часы и минуты
⑨Завершение настройки

С помощью клавиши [A] или [B] переместить мигающий курсор на индикатор AM/PM дополнительной области дисплея и нажатием клавиши [A] или [B] выбрать PM, если время выключения — после полудня.

Нажать клавишу [A] или [B], чтобы переместить мигающий курсор на часы. С помощью клавиши [A] или [B] задать «00». Затем вышеуказанным способом переместить мигающий курсор на минуты и задать «10». Подтвердить заданное значение нажатием клавиши SET (Установить).

Нажать клавишу SET (Установить), чтобы завершить настройку программы.

⑩Настройка времени выключения: до полудня (AM), после полудня (PM)
⑪Настройка времени выключения: часы и минуты
⑫Завершение настройки

С помощью клавиши [A] или [B] переместить мигающий курсор на индикатор AM/PM дополнительной области дисплея и нажатием клавиши [A] или [B] выбрать PM, если время выключения — после полудня.

Нажать клавишу [A] или [B], чтобы переместить мигающий курсор на часы. С помощью клавиши [A] или [B] задать «00». Затем вышеуказанным способом переместить мигающий курсор на минуты и задать «10». Подтвердить заданное значение нажатием клавиши SET (Установить).

Нажать клавишу SET (Установить), чтобы завершить настройку программы.

Недельный импульсный режим

Выход 2 (OUT2) включается на 10 секунд в 8:00 (8:00 AM) с понедельника по пятницу в течение сезона S2, если задан период S1, S2, S3, S4.

①Выбор параметра «Настройка недельной программы»
②Настройка режима
③Выбор сезона

В рабочем режиме нажать и удерживать клавишу MODE (Режим) не менее 3 секунд для перехода к группе параметров 1 и нажимать эту клавишу, пока во вспомогательной области дисплея не начнет мигать E dt, после чего нажать клавишу SET (Установить).

С помощью клавиши [A] или [B] выбрать сезон S2 и нажать клавишу SET (Установить).

С помощью клавиши [A] или [B] выбрать PULSE (Импульсный) на индикаторе режима работы и нажать клавишу SET (Установить).

④Настройка дня включения
⑤Настройка времени включения: до полудня (AM), после полудня (PM)
⑥Настройка времени выключения: часы и минуты

В рабочем режиме нажать и удерживать клавишу MODE (Режим) не менее 3 секунд. Начнет мигать 24 STEP. Нажать клавишу SET (Установить).

С помощью клавиши [A] или [B] выбрать PULSE (Импульсный) на индикаторе режима работы и нажать клавишу SET (Установить).

С помощью клавиши [A] или [B] выбрать AM/PM дополнительной области дисплея и нажатием клавиши [A] или [B] выбрать AM, если время включения — до полудня.

С помощью клавиши [A] или [B] задать «00» и нажать клавишу SET (Установить).

⑦Настройка длительности импульса
⑧Завершение настройки

С помощью клавиши [A] или [B] переключить индикатор дня недели на понедельник (MON). Затем нажать клавишу [A] или [B] в результате выбранный день загорится. После этого следует выполнить приведенные указания для вторника (TUE), среды (WED), четверга (THU) и пятницы (FRI) и нажать клавишу SET (Установить).

Нажать клавишу SET (Установить), чтобы завершить настройку программы.

⑨Настройка длительности импульса
⑩Завершение настройки

С помощью клавиши [A] или [B] переключить индикатор дня недели на понедельник (MON). Затем нажать клавишу [A] или [B] в результате выбранный день загорится. После этого следует выполнить приведенные указания для вторника (TUE), среды (WED), четверга (THU) и пятницы (FRI) и нажать клавишу SET (Установить).

Нажать клавишу SET (Установить), чтобы завершить настройку программы.

Недельный циклический режим

Пример. С понедельника с 6 ч по воскресенье 17 ч 30 мин выход 1 (OUT1) включается на 10 минут и выключается на 5 минут.

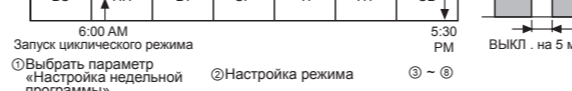

①Выбор параметра «Настройка недельной программы»
②Настройка режима
③Настройка дня включения

Запуск циклического режима

В рабочем режиме нажать и удерживать клавишу MODE (Режим) не менее 3 секунд. Начнет мигать 24 STEP. Нажать клавишу SET (Установить).

С помощью клавиши [A] или [B], в результате выбранный день загорится. После этого следует выполнить приведенные указания для вторника (TUE), среды (WED), четверга (THU) и пятницы (FRI) и нажать клавишу SET (Установить).

④Настройка времени включения: до полудня (AM), после полудня (PM)
⑤Настройка времени выключения: часы и минуты
⑥Настройка времени выключения: до полудня (AM), после полудня (PM)

Нажать клавишу [A] или [B], чтобы переместить мигающий курсор на индикатор AM/PM дополнительной области дисплея и нажатием клавиши [A] или [B] выбрать PM, если время включения — после полудня.

Нажать клавишу [A] или [B], чтобы переместить мигающий курсор на часы. С помощью клавиши [A] или [B] задать значение «4» (апрель). Затем нажать клавишу [A] или [B] выбрать PM, если время выключения — после полудня. Затем переместить мигающий курсор в положение числа. С помощью клавиши [A] или [B] задать 7-е число и нажать клавишу SET (Установить).

С помощью клавиши [A] или [B] выбрать CYCLE (Циклический) на индикаторе режима работы и нажать клавишу SET (Установить).

С помощью клавиши [A] или [B] задать заданное значение нажатием клавиши SET (Установить).

⑦Настройка времени выключения: до полудня (AM), после полудня (PM)
⑧Настройка времени выключения: часы и минуты
⑨Завершение настройки

Нажать клавишу [A] или [B], чтобы переместить мигающий курсор на индикатор AM/PM дополнительной области дисплея и нажатием клавиши [A] или [B] выбрать PM, если время выключения — после полудня.

Нажать клавишу [A] или [B], чтобы переместить мигающий курсор на часы. С помощью клавиши [A] или [B] задать значение «5». Подтвердить заданное значение нажатием клавиши SET (Установить).

Нажать клавишу SET (Установить), чтобы завершить настройку программы.

⑩Изменение дня недели
⑪Отмена изменения дня недели
⑫Настройка

Имеется возможность временно назначить особый режим работы на конкретные дни. Тогда выполнение режима начинается в заданный день, а по его завершению осуществляется автоматический возврат к предыдущим настройкам программы.

Имеется возможность временно назначить особый режим работы на конкретные дни. Тогда выполнение режима начинается в заданный день, а по его завершению осуществляется автоматический возврат к предыдущим настройкам программы.

По субботам выход включается в 9 ч и выключается в 24 ч, а с понедельника по пятницу — включается в 8 ч 30 мин и выключается в 18 ч; требуется, чтобы в понедельник и вторник выход временно работал в субботнем (стандартный день) режиме.

⑬Выбор параметра «Режим перенесенного дня»
⑭Выбор стандартного дня
⑮Выбор дней для переноса настроек стандартного дня

В рабочем режиме нажать и удерживать клавишу MODE (Режим) не менее 3 секунд для перехода к группе параметров 1 и нажимать эту клавишу, пока во вспомогательной области дисплея не начнет мигать E dt, после чего нажать клавишу SET (Установить).

С помощью клавиши [A] или [B] выбрать стандартный день (загорится SAT). Затем нажать клавишу SET (Установить).

С помощью клавиши [A] или [B] переместить индикатор на понедельник (MON) и нажатием клавиши [A] или [B] выбрать PM, если время выключения — после полудня. Повторить эту процедуру для вторника (загорится TUE). Затем нажать клавишу SET (Установить).

⑯Режим ежегодных праздничных дней
⑰Настройка

Этот режим служит для выключения выхода в заранее заданные ежегодные праздничные дни с начала текущего года до 31 декабря следующего года без необходимости проведения периодической настройки.

Требуемая дата выключения выхода: 5 мая, каждый год.

⑱Выбор параметра «Режим ежегодных праздничных дней»
⑳Обращение номера ежегодного праздника
㉑Настройка даты начала ежегодного праздника

В рабочем режиме нажать и удерживать клавишу MODE (Режим) не менее 3 секунд для перехода к группе параметров 1 и нажимать эту клавишу, пока во вспомогательной области дисплея не начнет мигать E dt, после чего нажать клавишу SET (Установить).

После просмотра номера ежегодного праздника нажать клавишу SET (Установить).

С помощью клавиши [A] или [B] установить курсор в положение месяца и кнопкой [A] или [B] задать значение «5» (май). Затем нажать клавишу [A] или [B] для перемещения курсора в положение числа. С помощью клавиши [A] или [B] задать значение «10» (октябрь). После этого еще раз нажать клавишу [A] или [B] установить курсор в положение числа, и задать 4-е число. Затем нажать клавишу SET (Установить).

㉒Настройка даты окончания ежегодного праздника
㉓Завершение настройки

С помощью клавиши [A] или [B] установить курсор в положение месяца и кнопкой [A] или [B] задать значение «5» (май). Затем нажать клавишу [A] или [B] для перемещения курсора в положение числа. С помощью клавиши [A] или [B] задать значение «10» (октябрь). После этого еще раз нажать клавишу [A] или [B] установить курсор в положение числа, и задать 4-е число. Затем нажать клавишу SET (Установить).

Нажать клавишу SET (Установить) для завершения настройки программы. Всего можно задавать до 12 ежегодных праздников.

㉔Настройка длительности импульса
㉕Завершение настройки

С помощью клавиши [A] или [B] установить курсор в положение месяца и кнопкой [A] или [B] задать значение «5» (май). Затем нажать клавишу [A] или [B] для перемещения курсора в положение числа. С помощью клавиши [A] или [B] задать значение «10» (10 секунд) и нажать клавишу SET (Установить).

Нажать клавишу SET (Установить), чтобы завершить настройку программы. Всего можно задавать до 12 ежегодных праздников.

Настройка годовой программы

Годовой режим ВКЛ.–ВЫКЛ.
Пример. Ежегодно с 5 по 7 апреля выход (OUT) включается в 9 ч и выключается в 17 ч 10 мин.

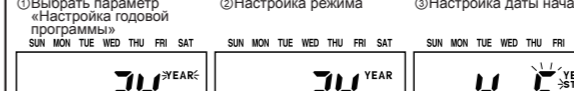

①Выбор параметра «Настройка годовой программы»
②Настройка режима
③Настройка даты начала

В рабочем режиме нажать и удерживать клавишу MODE (Режим) не менее 3 секунд. Начнет мигать 24 STEP. Затем один раз нажать клавишу SET (Установить).

Нажать клавишу SET (Установить), в результате начнет мигать индикатор ON/OFF (ВКЛ.–ВЫКЛ.).

Нажимать клавишу [A], пока не начнет мигать индикатор месяца, и с помощью клавиши [A] или [B] задать значение «4» (апрель). Затем с помощью клавиши [A] или [B] установить курсор в положение числа. С помощью клавиши [A] или [B] задать 5-е число и нажать клавишу SET (Установить).

④Настройка даты окончания
⑤Настройка времени включения: до полудня (AM), после полудня (PM)
⑥Настройка времени выключения: часы и минуты

Установить мигающий курсор в положение месяца и с помощью клавиши [A] или [B] задать значение «4» (апрель). Затем нажать клавишу [A] или [B] выбрать PM, если время выключения — после полудня.

С помощью клавиши [A] или [B] переместить мигающий курсор на индикатор AM/PM дополнительной области дисплея и нажатием клавиши [A] или [B] выбрать PM, если время выключения — после полудня.

С помощью клавиши [A] или [B] задать «00» и нажать клавишу SET (Установить).

⑦Настройка времени выключения: до полудня (AM), после полудня (PM)
⑧Настройка времени выключения: часы и минуты
⑨Завершение настройки

Установить мигающий курсор в положение месяца и с помощью клавиши [A] или [B] задать значение «4» (апрель). Затем нажать клавишу [A] или [B] выбрать PM, если время выключения — после полудня.

С помощью клавиши [A] или [B] задать заданное значение нажатием клавиши SET (Установить).

Нажать клавишу SET (Установить), чтобы завершить настройку программы.

⑩Годовой импульсный режим
⑪Пример. С 2 по 4 октября 2008 г. выход (OUT) включается в 10 ч и выключается через 5 секунд (предварительно задано в 2007 г.).

В рабочем режиме нажать и удерживать клавишу MODE (Режим) не менее 3 секунд. Начнет мигать 24 STEP. Затем один раз нажать клавишу SET (Установить).

С помощью клавиши [A] или [B] выбрать PULSE (Импульсный) на индикаторе режима работы и нажать клавишу SET (Установить).

С помощью клавиши [A] или [B] установить курсор в положение числа и кнопкой [A] или [B] задать значение «10» (октябрь). После этого еще раз нажать клавишу [A] или [B] установить курсор в положение числа, и задать 4-е число. Затем нажать клавишу SET (Установить).

⑫Выбор параметра «Настройка годовой программы»
⑬Настройка режима
⑭Настройка даты начала

В рабочем режиме нажать и удерживать клавишу MODE (Режим) не менее 3 секунд. Начнет мигать 24 STEP. Затем один раз нажать клавишу SET (Установить).

С помощью клавиши [A] или [B] установить курсор в положение месяца и кнопкой [A] или [B] задать значение «10» (октябрь). После этого еще раз нажать клавишу [A] или [B] установить курсор в положение числа, и задать 4-е число. Затем нажать клавишу SET (Установить).

С помощью клавиши [A] или [B] установить курсор в положение месяца и кнопкой [A] или [B] задать значение «10» (октябрь). После этого еще раз нажать клавишу [A] или [B] установить курсор в положение числа, и задать 4-е число. Затем нажать клавишу SET (Установить).

⑮Настройка даты окончания
⑯Настройка времени включения: до полудня (AM), после полудня (PM)
⑰Настройка времени выключения: часы и минуты

Установить мигающий курсор в положение месяца и с помощью клавиши [A] или [B] задать значение «10» (октябрь). После этого еще раз нажать клавишу [A] или [B] установить курсор в положение числа, и задать 4-е число. Затем нажать клавишу SET (Установить).

С помощью клавиши [A] или [B] переместить мигающий курсор на индикатор AM/PM дополнительной области дисплея и нажатием клавиши [A] или [B] выбрать PM, если время выключения — после полудня.

С помощью клавиши [A] или [B] задать «10:00» (10:00) и нажать клавишу SET (Установить).

⑱Настройка длительности импульса
⑳Завершение настройки

Установить мигающий курсор в положение месяца и с помощью клавиши [A] или [B] задать значение «10» (октябрь). После этого еще раз нажать клавишу [A] или [B] установить курсор в положение числа, и задать 4-е число. Затем нажать клавишу SET (Установить).

С помощью клавиши [A] или [B] задать заданное значение нажатием клавиши SET (Установить).

Нажать клавишу SET (Установить), чтобы завершить настройку программы.

㉔Даты начала и окончания годовой программы могут отстоять от текущего года не более чем на 2 года.

Проверка, изменение и удаление программы

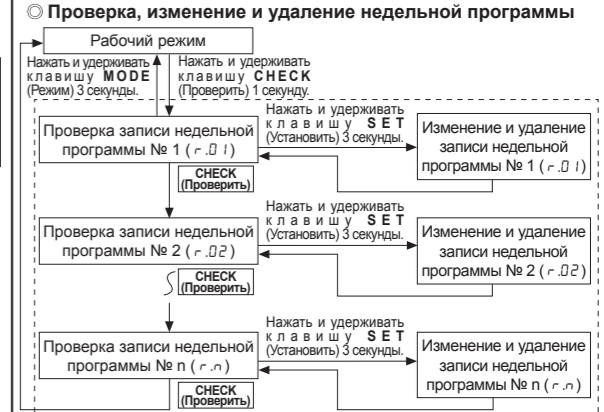

- В ходе процесса проверки, изменения или удаления годовой программы горит индикатор YEAR (Год).
- Если в ходе проверки недельной или годовой программы не будет нажата ни одна клавиша в течение 60 секунд, выполняется возврат в рабочий режим.
- В ходе проверки недельной или годовой программы текущее состояние выхода зависит от настроек программы. В процессе изменения или удаления программы выход выключен.
- Если в ходе процесса изменения, ожидания удаления или удаления записи недельной или годовой программы нажать клавишу MODE (Режим), будет выполнена отмена последних текущих действий, и произойдет возврат в режим проверки.
- Изменение или удаление записи недельной или годовой программы (1) Изменение записи программы
① В ходе проверки программы нажать и удерживать клавишу SET (Установить) не менее 3 секунд. В результате во вспомогательной области дисплея начнет мигать E dt. После этого следует нажать клавишу SET (Установить).
② После завершения процесса изменения, произойдет возврат в режим проверки.
(2) Удаление записи программы
① В ходе проверки программы нажать и удерживать клавишу SET (Установить) не менее 3 секунд. В результате во вспомогательной области дисплея начнет мигать E dt. После этого нажимаем клавишу [A] или [B], пока во вспомогательной области дисплея не начнет мигать CLR. Затем следует нажать клавишу SET (Установить).
② Когда во вспомогательной области дисплея загорится CLR, следует нажать клавишу SET (Установить). Произойдет возврат к процессу проверки программы.

Рекомендации по эксплуатации

- Необходимо обеспечить соблюдение номинальных характеристик изделия по питанию, а также мгновенное включение или выключение подачи питания для предотвращения дребезга контактов.
 - В случае определения пробояного напряжения или тестирования сопротивления изоляции панели управления со встроенным издеиелом:
 - Изделие следует изолировать от цепи панели управления.
 - Следует закоротить все выводы изделия.
 - При использовании изделия в качестве устройства регулирования нагревателя рекомендуется включить в цепь нагрузки термостатический выключатель.
 - Рекомендуемые условия эксплуатации:
 - Эксплуатация в помещении.
 - Максимальная высота над уровнем моря — 2000 м.
 - Степень загрязнения 2 (Pollution Degree 2).
 - Категория установки II (Installation Category II).2
- Несоблюдение вышеприведенных указаний может привести к неисправности изделия.

Основные продукты

Autonics Corporation
http://www.autonics.com

Satisfiable Partner For Factory Automation

- Photoelectric sensors
- Fiber optic sensors
- Door sensors
- Door side sensors
- Area sensors
- Proximity sensors
- Pressure sensors
- Rotary encoders
- Connectors/sockets
- Switching mode power supplies
- Control switches/Lamps/Buzzers
- Stepper motors/steering motion controllers
- Graphic/logo panels
- Field marking devices
- Laser marking system(Fiber, CO₂, Nd:YAG)
- Laser welding/soldering system
- Temperature controllers
- Temperature/Humidity transducers
- SSR/Power controllers
- Counters
- Sensor controllers
- Panel meters
- Tachometer/Pulse/Rate/meters
- Display units
- Sensor controllers
- Timers

■ HEAD QUARTERS: 116, Ungilgonggan-gil, Yangsan-si, Gyeongsangnam-do, Korea.
■ OVERSEAS SALES: #402-404, Bucheon Techno Park, 655, Pyeongcheon-ro, Woomi-gu, Bucheon, Gyeonggi-do, Korea. TEL: 82-32-10-2720 FAX: 82-32-329-0728
■ E-mail: sales@autonics.com

The proposal of a product improvement and development: product@autonics.com

EP-R-02-048B